

**Bright
Starts**



Мобіль до ліжечка "Сон"

ВАЖЛИВО! ЗБЕРЕЖИТЬ ІНСТРУКЦІЮ ДЛЯ ПОДАЛЬШОГО КОРИСТУВАННЯ

**З метою запобігання серйозних травм або смерті:**

- Обертova частина мобіля з іграшками на дитячому ліжечку призначена для візуального стимулювання малюка, а не для того, щоб він міг хапати її.
- Зніміть обертovu частину мобіля з дитячого ліжечка або манежу, коли малюк почне підніматися на ручках і колінах.
- Використовуйте тільки базовий блок в якості іграшки на дитячому ліжечку після того, як малюк почне підніматися на ручках і колінах.

ІСНУЄ РИЗИК ЗАПЛУТУВАННЯ АБО УДУШЕННЯ:

- Тримайте мобіль подалі від дитини.
- Завжди надійно прикріплюйте всі поставлені разом з виробом кріплення (шнурки, ремінці, затискачі і т. п.) до дитячого ліжечка або манежу відповідно до інструкцій. Перевіряйте час від часу.
- НІКОЛИ не прикріплюйте додаткові шнурки або ремінці до мобіля або інших іграшок на дитячому ліжечку.
- Використовуйте цей виріб тільки коли він приєднан належним чином, як зазначено в цій інструкції.

ВАЖЛИВО:

- Збирання виробу повинне здійснюватися дорослим.
- Розпакуйте виріб обережно.
- Виріб слід регулярно перевіряти і стежити за тим, щоб всі деталі були присутні на своїх місцях, не мали ушкоджень і були належним чином закріплені.
- Не використовуйте виріб, якщо він пошкоджений або несправний.

№	Кіл-ть	Опис
1	(1)	Центральний вузол мобілю
2	(1)	Кріплення Perfect Fit Crib Attachment™
3	(4)	Іграшки на спицях мобілю
4	(1)	Базовий блок
5	(1)	Дуга

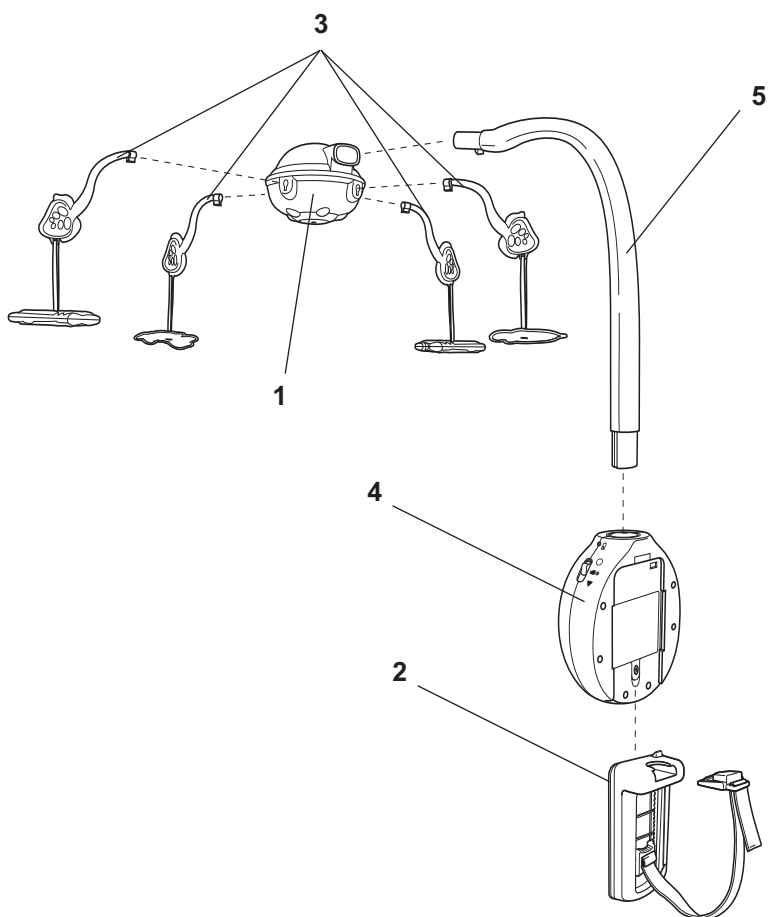

Інструкції по збірці

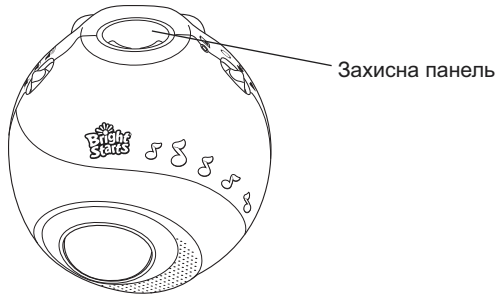

Базовий блок як іграшка в ліжечку малюка

UA Виберіть належну конфігурацію виробу.

- **Мобіль** – Якщо ваша дитина не може підводитися на ручках і колінах, перейдіть до інструкцій по збірці центрального вузла мобілю, щоб зібрати мобіль цілком.
- **Іграшка в ліжечку** - Якщо ваша дитина може підводитися на ручках і колінах (починає повзати), використовуйте тільки базовий блок, представлений в якості іграшки в ліжечку.
Перейдіть до інструкцій по установці батарей на стор. 6 для використання тільки базового блоку в якості іграшки в ліжечку.

Збірка центрального вузла мобіля

Іграшки на спицях мобілю



- UA** Вставте спицю кінцем-кріпленням в один з чотирьох гнізд центрального вузла. Поверніть спицю за годинниковою стрілкою (на 1/4 повороту) до клацання. Повторіть ті ж дії з іншими (3) спицями.

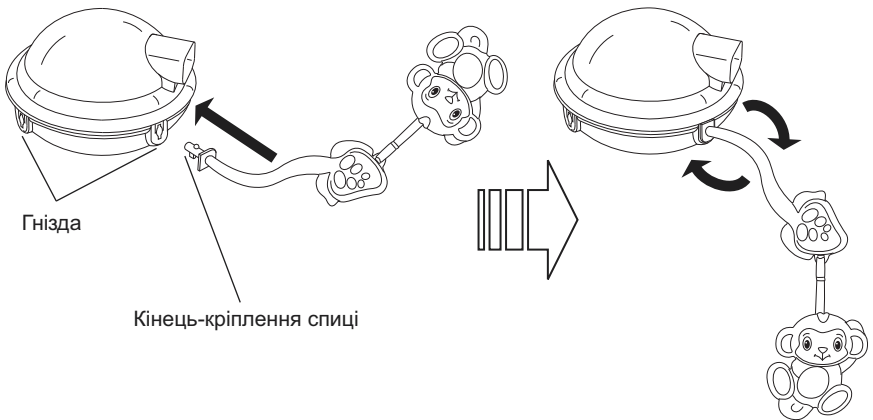

Встановлення елементів живлення

UA

Для роботи мобіля для ліжечка Soothing Safari 2-in-1 Mobile™ потрібно три (3) лужні батарейки типу C/LR14 (1,5 V) (не входять в комплект).



ОБЕРЕЖНО: Дотримуйтесь інструкції з використання батарейок, надані в цьому розділі. В іншому випадку термін служби батарейок може скоротитися, або ж батарейки можуть потекти, або потріскатися.

- Завжди зберігайте батарейки подалі від дітей.
- Не використовуйте старі батарейки з новими.
- Не використовуйте разом лужні, стандартні або акумуляторні батарейки.
- Слід використовувати тільки батарейки одного і того ж або еквівалентного типу.
- Вставте батарейки так, щоб полярність кожної з них відповідала відмітками у відсіку для батарейок.
- Не замикайте накоротко контакти батарейок.
- Не зберігайте батарейки в місцях з екстремальними температурами (наприклад, на горючих, в гаражах або автомобілях).
- Видаліть старі батарейки з відсіку для батарейок.
- Ніколи не намагайтеся перезарядити батарейку, якщо вона не позначена як та, «що перезаряджається».
- Акумуляторні батарейки необхідно виймати з іграшок, перш ніж їх перезаряджати.
- Акумуляторні батарейки можна заряджати тільки під наглядом дорослих.
- Не використовуйте акумуляторні лужні батарейки в зарядному пристрої для нікель-кадмієвих (Ni-Cad) або нікель-металогідридних (Ni-MH) акумуляторів.
- Утилізуйте використані батарейки належним чином.
- Вийміть батарейки, перш ніж покласти виріб на тривале зберігання.



Цей символ означає, що виріб не можете бути утилізований разом із звичайними побутовими відходами тому, що елементи живлення містять речовини, які можуть бути шкідливими для навколишнього середовища і здоров'я.

За інформацією про збір та переробку відходів звертайтеся в відповідні місцеві спільноти.

UA

Не утилізуйте цей виріб або батарейки за допомогою вогню. Батареї можуть вибухнути або потекти.

1

Помістіть базовий блок на тверду поверхню, перевернувши його батарейним відсіком вгору. Хрестоподібної викруткою виверніть кріпильний гвинт кришки батарейного відсіку.

Кришка
батарейного відсіку

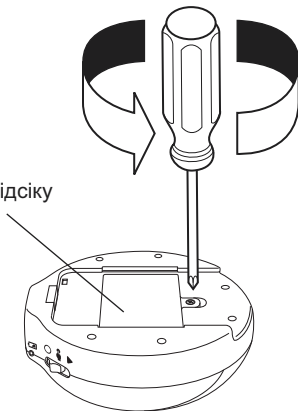

Хрестоподібна викрутка

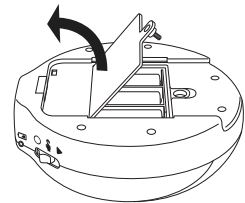

- 2 Встановіть три (3) батарейки типу C/LR14 (1,5 V), дотримуючись полярності, як зазначено на дні відсіку.

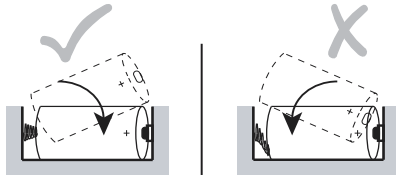
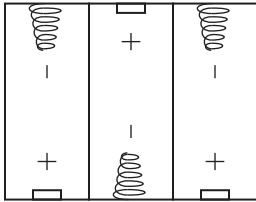

- 3 Встановіть кришку батарейного відсіку на місце і затягніть кріпильний гвинт. Не затягуйте гвинт занадто сильно.

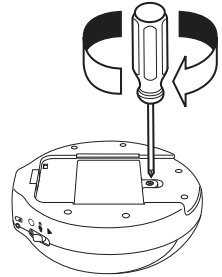

Кріплення Perfect Fit Crib Attachment™

UA Встановіть та засуньте кріплення Perfect Fit Crib Attachment™ в кріпильні пази на задній частині базового блоку, ви маєте почути клацання.

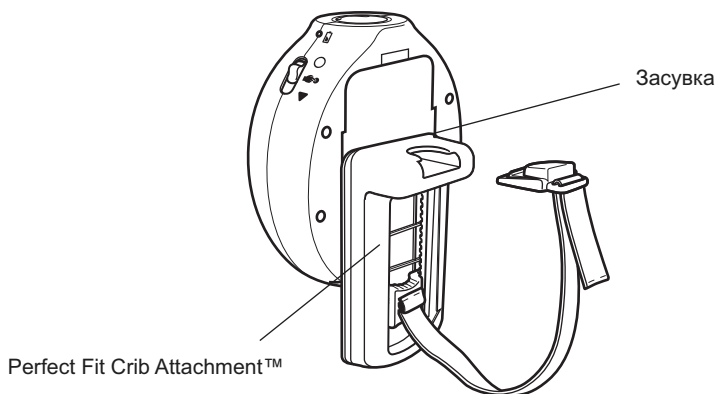

ПРИМІТКА: Щоб змінити батареї, не знімаючи мобіля Soothing Safari 2-in-1 Mobile™ з ліжечка, натисніть на засувку, щоб відчепити базовий блок і дугу від вузла кріплення Perfect Fit Crib Attachment™.

Інструкції до установки

1 Виберіть місце на перекладині бокової стінки ліжечка для кріплення мобіля Soothing Safari 2-in-1 Mobile™. Не встановлюйте мобіль на поперечини бокової стінки, що регулюється, яка буде опускатися для доступу до дитини. Переконайтеся в наявності достатнього простору для кріплення дуги і центрального вузла мобіля.

2 Щоб прикріпити блок до поперечини, натисніть і розстібніть роз'ємну пряжку, щоб відчепити нейлоновий ремінь. Розташуйте базовий блок в верхній частині поперечини. Переконайтеся, що передня частина блоку звернена всередину ліжечка, до дитини.

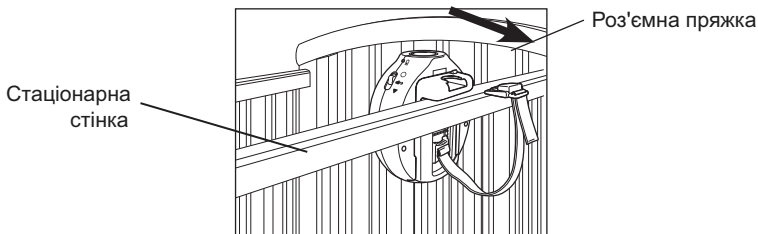

3 Для кращого кріплення відрегулюйте положення блоку по відношенню до висоти перекладини, переміщаючи вертикальний повзунок до тих пір, поки ремінь не доторкнеться до нижньої частини поперечини. Щоб надійно закріпити блок, замкніть роз'ємну пряжку і потягніть за нейлоновий ремінь, щоб затягнути його туго.



ПРИМІТКА: Якщо ви використовуєте тільки базовий блок в якості іграшки в ліжечку, перейдіть до Інструкцій з експлуатації на стор. 12.

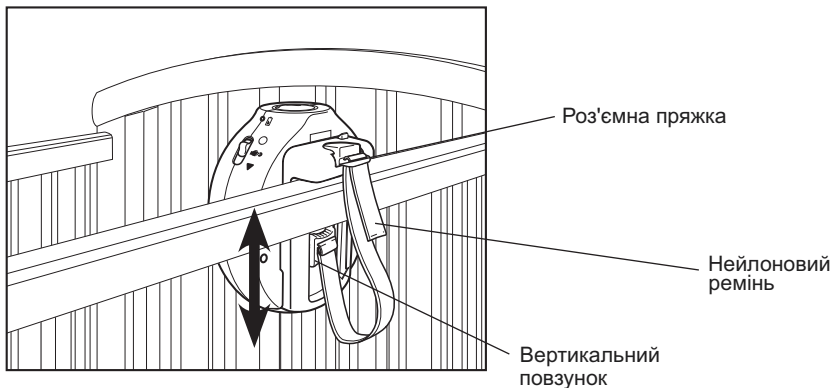

4

(Тільки для обертової частини виробу). Вставте більш довгий кінець дуги в гніздо, де розташована захисна панель, у верхній частині базового блоку. Вставте дугу в гніздо із зусиллям. Захисна панель піде у гніздо, і ви почуєте клацання.

 **ПРИМІТКА:** Щоб відчепити дугу, потягніть за неї вгору, одночасно натискаючи на кнопку фіксатора дуги, розташовану на задній частині дуги. Захисна панель стане на своє колишнє місце.

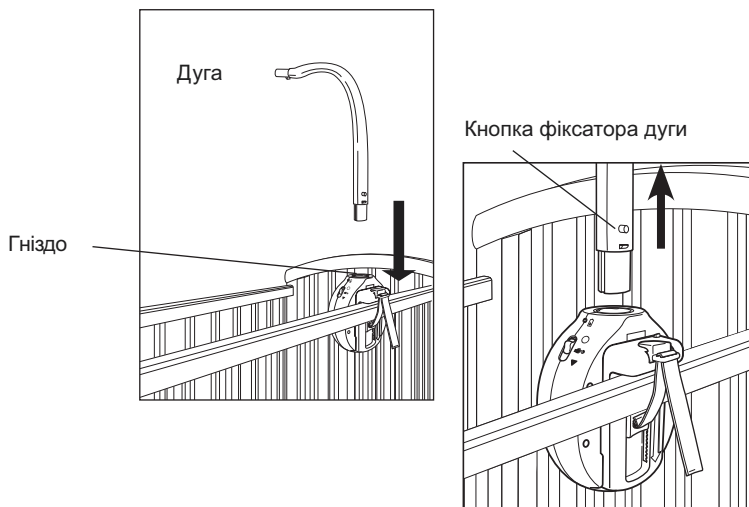

5

(Тільки для оберткової частини виробу). Розташуйте гніздо центрального вузла «каруселі» навпроти кінця дуги. Вставте дугу в гніздо центрального вузла «каруселі» з натиском, ви маєте почути, як засувка на дузі встане на своє місце. Збірка мобілю Soothing Safari 2-in-1 Mobile™ завершена.

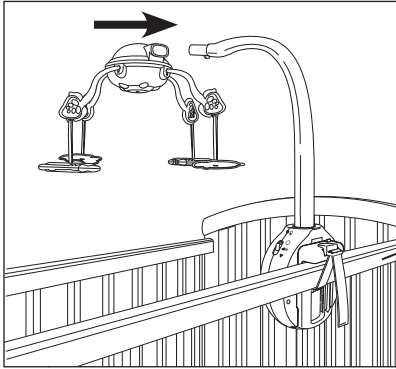

Стационарна стінка

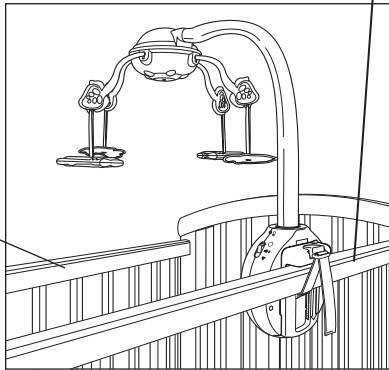

Стінка,
що регулюється



ПРИМІТКА: Щоб відчепити центральний вузол, потягніть за нього, одночасно натискаючи на кнопку фіксатора центрального вузла, розташовану на нижній частині дуги.

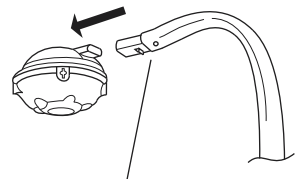

Кнопка фіксатора
центрального вузла

Інструкції з експлуатації

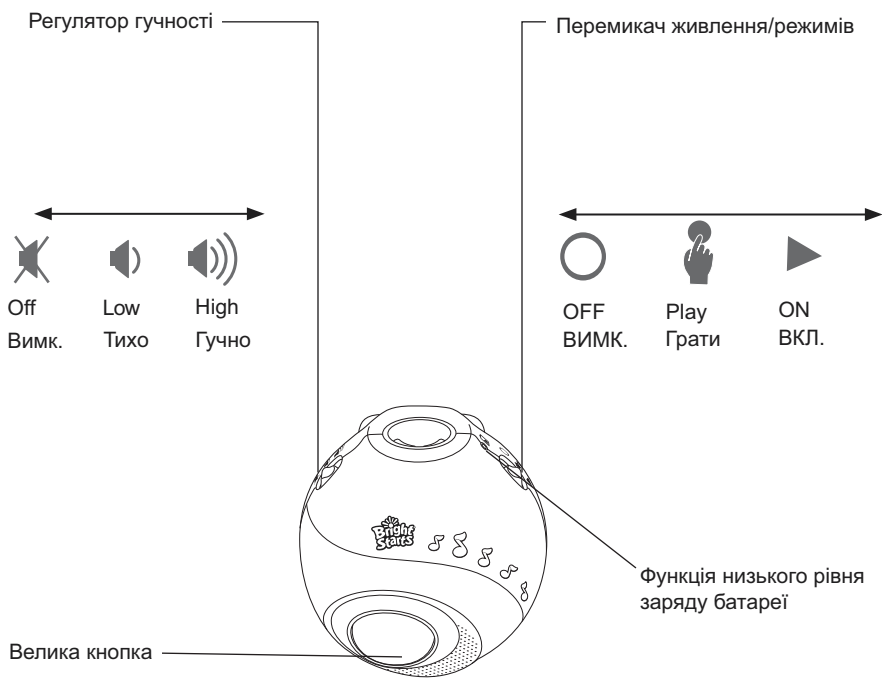

Базовий блок має 3 перемикача за допомогою яких здійснюється контроль експлуатації:

Перемикач живлення/режимів роботи: три позиції: ВИМК., ГРАТИ та ВКЛ.

Велика кнопка: Натисніть велику кнопку для обертання мобілю та програвання мелодій (експлуатація в режимі «ГРАТИ») Натисніть ще раз, щоб перейти до наступної мелодії.

Регулятор гучності: При необхідності ви можете регулювати гучність, перемикаючи регулятор в положення «Гучно», «Тихо» або «Вимк.».

Функція низького рівня заряду батареї: Функція виявлення низького рівня заряду батарей виявляє розряджені батарейки і призупиняє нормальну роботу мобілю та відтворення музики. Показчик заряду батареї світиться зеленим світлом під час нормальної роботи, а коли заряд батареї виснажений, колір змінюється на червоний. Щоб відновити нормальну роботу, замініть всі батарейки на нові лужні батарейки типу С.

Живлення/режими роботи:

- Режим «ВИМК.» – Музика не відтворюється і карусель не обертається.
- Режим «ГРАТИ» – Для інтерактивної гри. Натисніть на велику кнопку, щоб відтворити одну з 7 мелодій і почати обертання «каруселі». Натисніть на велику кнопку під час програвання мелодії, щоб перейти до наступної мелодії і продовжити обертання мобіля.
- Режим «ВКЛ.» – Для безперервної роботи з автовідключенням після 20 хвилин. Можна використовувати для денного сну або коли малюк занадто малий і не може дотягнутися до підвесних іграшок в ліжечку. Велика кнопка не реагує на натискання під час відключення. Щоб відновити роботу великої кнопки, встановіть перемикач живлення/режимів в режим «ГРАТИ» або «ВИМК.», а потім або в режим «ГРАТИ» або «ВКЛ.», за Вашим бажанням.

Вірогідні проблеми та способи їх вирішення

Проблема	Вірогідна причина	Рішення
<ul style="list-style-type: none"> • Музика не грає або • Звучання погане або • Центральний вузол мобілю обертається але музика не грає 	Низький рівень заряду батарей	Замініть усі батарейки на нові лужні батарейки
	Невірно встановлені батарейки	Встановіть батарейки відповідно до їх полярності та позначок (+) та (-) у відсіку для батарейок
Центральний вузол мобілю не обертається, але базовий блок відтворює музику	Контакти на кінцях дуги не стикаються з контактами гнізд	Повністю вставте дугу в гніздо в базовому блоці і в гніздо в центральному вузлі мобіля

MANUFACTURED FOR



Kids II, Inc. • Atlanta, GA 30305 USA • www.kidsii.com

Kids II Canada Co.

Toronto, Ontario M2J 5C2 Canada

Kids II Australia Pty Ltd.

Castle Hill, NSW, 2154 Australia

Kids II US Mexico S.A. de C.V.

Av. Vasco de Quiroga No. 3900 – 905 A

Col. Lomas de Santa Fe

Cuajimalpa, México D.F. • C.P. 05300

Kids II UK Ltd.

725 Capability Green

Luton, Bedfordshire LU1 3LU UK

Kids II Japan K.K.

Shinjuku-Ku, Tokyo, Japan, 163-0529

Consumer Service • Servicio al consumidor • Service consommateurs • Kundendienst Atendimento ao cliente • Отдел обслуживания потребителей

www.kidsii.com/customerservice

US/Canada 1-800-230-8190

Australia (02) 9894 1855

Mexico (55) 5292-8488

UK +44 (0) 1582 816 080

Japan (03) 5322 6081

© 2013 Kids II, Inc. • Printed in China
8352_6WS_IS_022713

